

PRAŽSKÁ NEJ...

2020



KDE ZAČÍT?

Na Hlavním nádraží vyjděte před halu do Vrchlického sadů. Hledejte lampu v Opletalově ulici, která je nejbližší památníku W. Wilsona (Na lampě je umístěn kamerový systém). Podle identifikačního štítku lampy, vyhledejte první průvodku a začněte své putování.



Místo pro vaše poznámky:



101171

NEJ...:

Do ulice U Lužického semináře ústí nejužší ulice v celé Praze. Je tak úzká, že ji řídí semafor. Jednou mají přednost chodci z horní části a za pár chvil zase ti dolní. Dva lidi se sem vedle sebe nevejdou, s rozpažením uvnitř uličky rovněž nepočítej. Personál restaurace rád povídá historku o německé turistce tělnatější postavy, která se uvnitř této uličky jednoduše zasekla. Nešlo jí prý jít ani dopředu, ani dozadu a pomohl jí až personál, který ji z uličky vytlačil. Najíst se potom šla údajně jinam.

(zdroj: refresher.cz)

ÚKOL:

Z následující tabulky vyluštete, kam dále pokračovat. A pozor, ať se vám z toho nezatočí hlava!



E	C	I	L	U	A	Á	
U	Á	K	T	O	P	N	
L	V	K	K	E	U	L	
U	A	D	P	C	V	E	E
Ž	J	E	L	Á	O	H	Ř
I	Í	S	E	Z	N	I	Á
C	U	L	I	C	E	C	N
K	É	H	O	S	E	M	I



101153

NEJ...:

Vaše putování zde končí. Jen pár kroků od Vás proudí řeka Vltava, která je s délkou 430,2 km nejdelší řekou na území Česka. Pokud se půjdete podívat až k okraji, čeká Vás krásná vyhlídka na Karlův most - nejstarší pražský most. Děkujeme, že jste s námi prošli celou trasu centrem Prahy, doufáme že jste si procházku opravdu užili. Nyní na webu : <https://platan.skauting.cz/cil/> ukončete své putování! Budeme rádi, když nám zanecháte nějakou zprávu a zapojíte se do našeho malého ornitologického průzkumu. Po vyplnění cílového dotazníku můžete na stránkách <https://platan.skauting.cz/vysledky> dohledat, jak si vede náš výzkum a jak dlouho vám trvalo vaše putování.





101308

NEJ...:

Nejkratší pražská ulice dlouhá pouhých 27 m nese jméno Jiřího Červeného.

JUDr. Jiří Červený (14. srpna 1887 Hradec Králové – 6. května 1962 Praha) byl český kabaretiér, humorista, spisovatel a hudební skladatel, otec české herečky a operní pěvkyně Soni Červené, její sestry Jiřiny Drobné roz. Červené a vnuk známého výrobce, vynálezce žesťových hudebních nástrojů Václava Františka Červeného. Jeho druhou manželkou se stala herečka Erna Červená roz. Luhanová.

Původním povoláním byl právník. V roce 1909 založil kabaret Červená sedma, v letech 1918–1922 byl jeho ředitelem. Po zániku Červené sedmy provozoval v letech 1923–1949 soukromou advokátní praxi. (zdroj: Wikipedie)

ÚKOL:

Po vyluštění osmisměrky získáte ulici, kde u č.p. 26 hledejte další lampu.



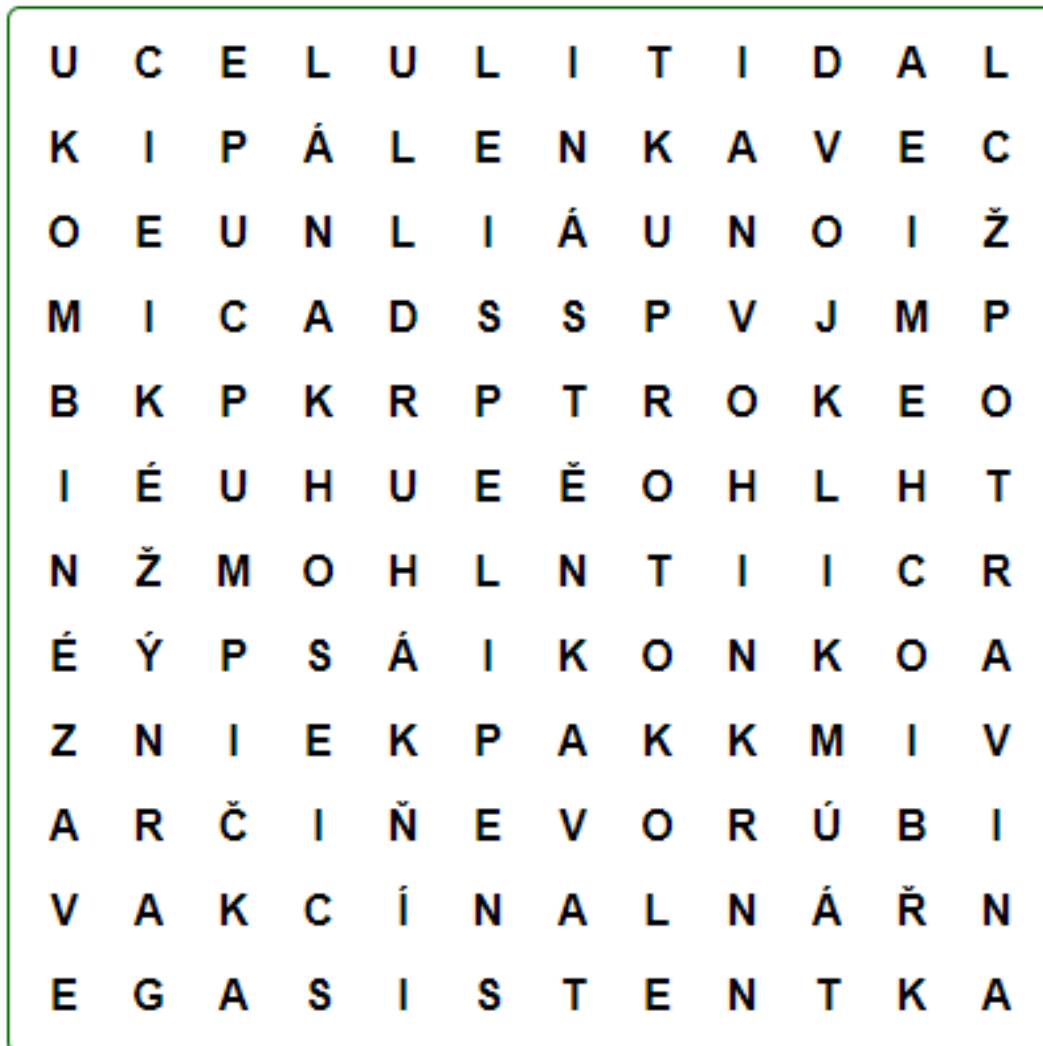

**ASISTENTKA, BIOCHEMIE, CELULITIDA, DRUHÁK, DVOJKLIK,
EPILEPSIE, GARNÝŽ, KANÁL, KNIHOVNA, KOMBINÉZA,
NÁSTĚNKA, PÁLENKA, POTRAVINA, PROTOKOL, PUMPIČKA,
ÚROVEŇ, VAKCÍNA**



101904

NEJ...:

Historie pražské lokality Na Františku je spjata s péčí o nemocné nepřetržitě od 14. století. První zdravotnické zařízení zde vzniklo zřejmě již v polovině 14. století. Na vltavském nábřeží Starého Města z této doby je doložena existence špitálu s kaplí založené panem Bohuslavem z Olbramovic. Nedokončenou stavbu nechal dostavět první pražský arcibiskup Arnošt z Pardubic a kapli svatých Šimona a Judy v roce 1354 vysvětil. Jeho nástupce Jan Očko z Vlašimi s podporou císaře Karla IV. v roce 1368 založil nadaci, která zajistila provoz špitálu, tehdy s kapacitou 24 lůžek. V roce 1847 zde provedl Celestýn Opitz první amputaci končetiny v celkové éterové anestezii v tehdejším Rakousku-Uhersku a v celé Evropě.

(Zdroj: www.nnfp.cz)

ÚKOL:

Úkol najdete na další straně, postupujte podle návodu.



PO ODTRŽENÍ
OTOČ LÍCEM DOLŮ

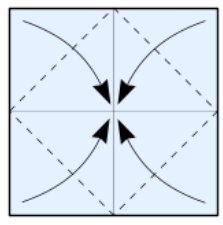

1) Blintz-fold.

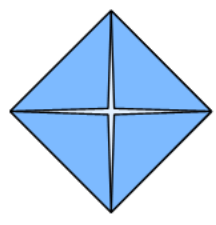

2) Otočit.

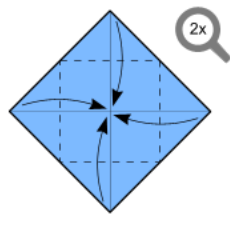

3) Druhý blintz-fold.

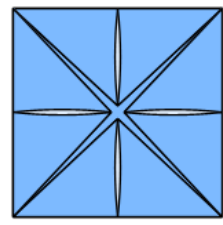

4) Otočit.

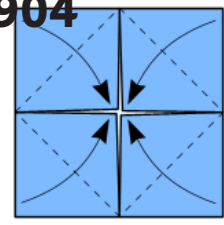

5) Třetí blintz-fold.

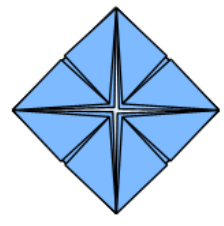

6) Otočit.

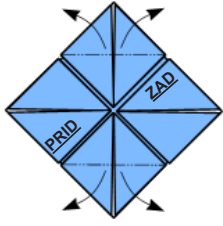

7) Rozevřít komíny.

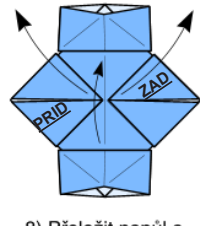

8) Přeložit napůl a vytáhnout příd a zád.

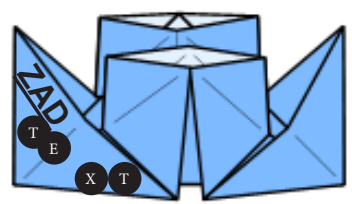
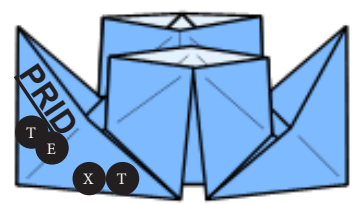

ODTRHNI

V

N I

P

R

A

V

O

V

R

ZAD

PO ODTRŽENÍ OTOČ
LÍCEM DOLŮ

PŘÍD

Č E

P

ST

O W

Ŋ HD

Λ



103138

NEJ...:

Nejstarší obchodní dům v Praze je Haasův obchodní dům Na Příkopě 4 (čp. 847) z roku 1871 s kamennou fasádou ve stylu pozdní italské renesance. Původně středověký dům (U Hartlů, U Palmů) odkoupila v roce 1869 vídeňská firma Haas a synové (prodej koberců a potahových látek) a zřídila honosnou novostavbu, jež se zachovala bez větších změn až dodnes. Podle dobové zprávy z r. 1870 byl dům na svou dobu velmi moderně vybaven, např. „strojem pumpovacím“, kterým „vytáhne se dobrá voda k pití až nahoru do zvláštní nádržky a odtud rozvádí se po celém domě“. Po domě byl rozveden telegraf, budova byla osvětlována zhruba 200 plynovými lampami. Jako naprostá zvláštnost se uvádělo, že: „... Komu by stoupání po schodech bylo obtížné nebo nemilé, může sednouti na pohodlnou pohovku, na které se pomocí stroje mohou spouštěti i vytahovati i tři osoby z podzemí až pod střechu“. Náklady na stavbu byly 130 000 zl. Časopis Světozor oceňoval, že tato stavba byla zadána domácím dodavatelům. Dům na nevelké čtvercové parcele byl posléze obklopen novostavbou Paláce Koruna (1912–1914). V roce 1929 byl vestavěn výtah. Sídlil zde Dům koberců a Dům elegance. V roce 2016 se uskutečnila rekonstrukce.

(zdroj: Wikipedia)

ÚKOL:

Úkol najdete na další straně.



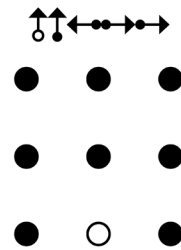
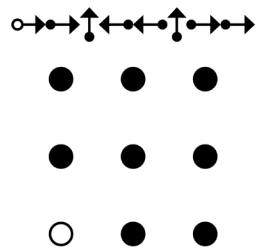
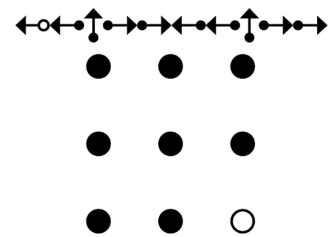
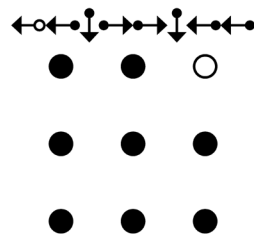
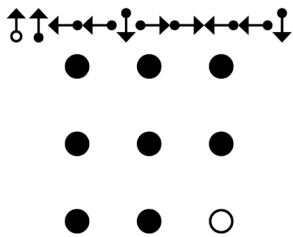
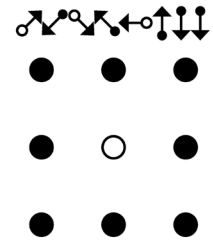
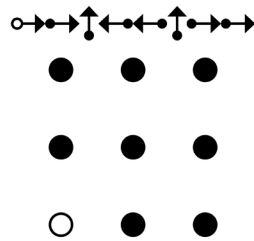
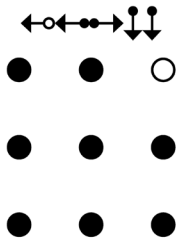
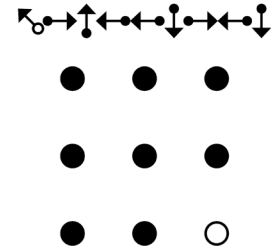
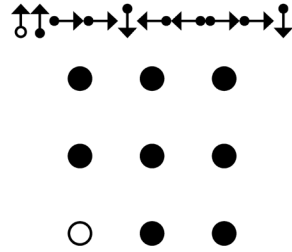
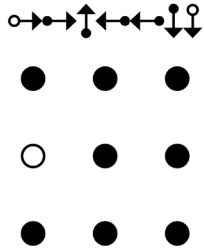
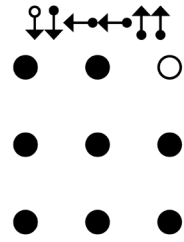
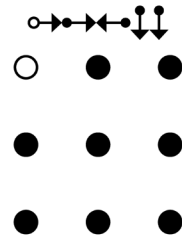
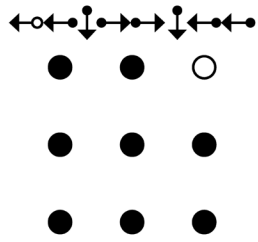



103677

NEJ...:

Nejmenší pražský dům se nachází v Anežské ulici 4 na Starém Městě a je jen 2,25 metru široký. Samotný dům není zase tak starý, byl postaven v roce 1883. Jeho průčelí je široké jen dva a čtvrt metru. Dům zastavěl původní úzkou uličku, kterou se vcházelo do dvora domu U Křikavů v Řásnovce. Teprve v 19. století se průchod proměnil v obytnou místnost. V domečku byl zřejmě až do roku 1922 provozován hampejz čili nevěstinec.

(Zdroj://www.milujuprahu.cz/)

ÚKOL:

Další indicii hledejte u hlavního vchodu do význačné budovy v ulici Na Františku. Zadání najdeš na další straně.



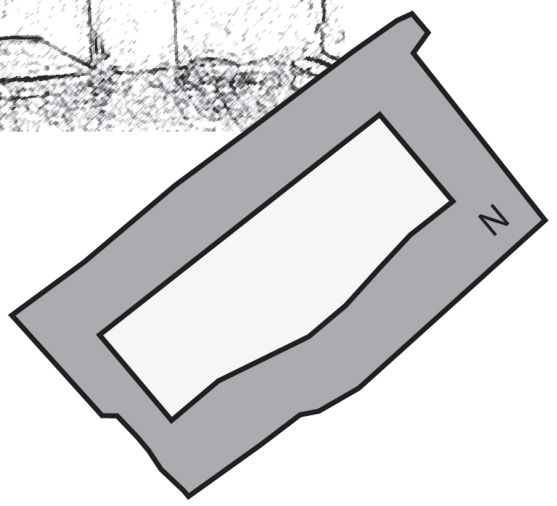
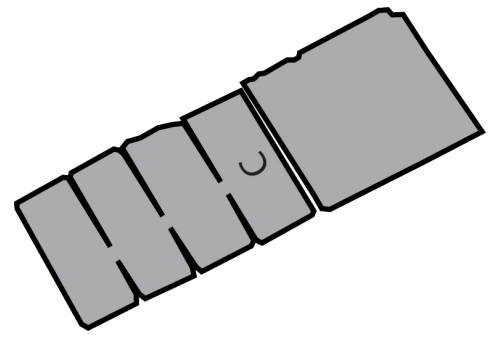
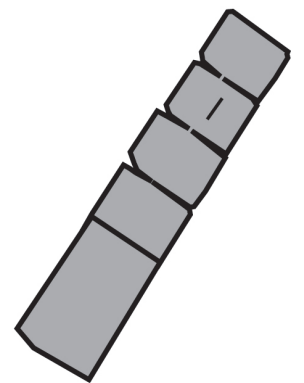
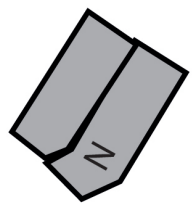
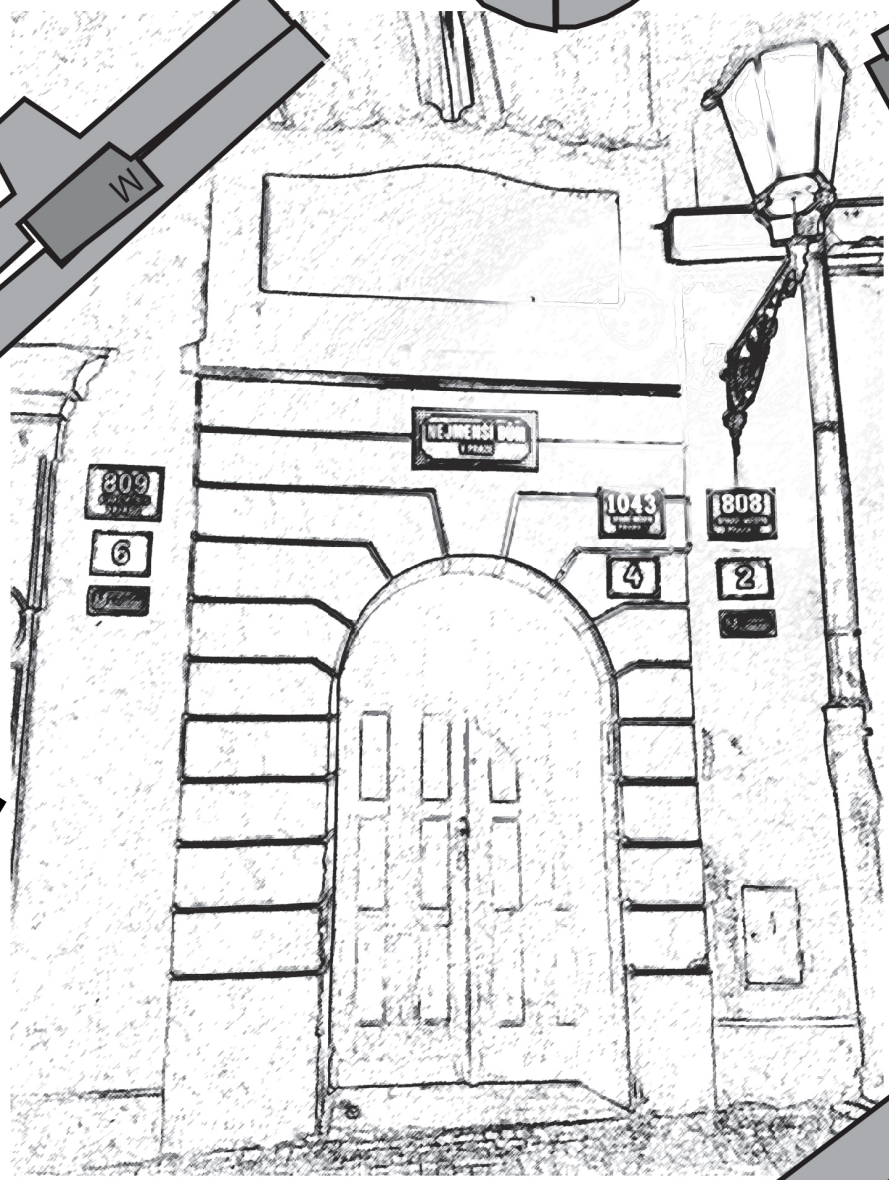
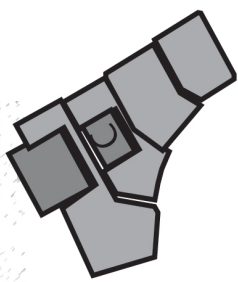
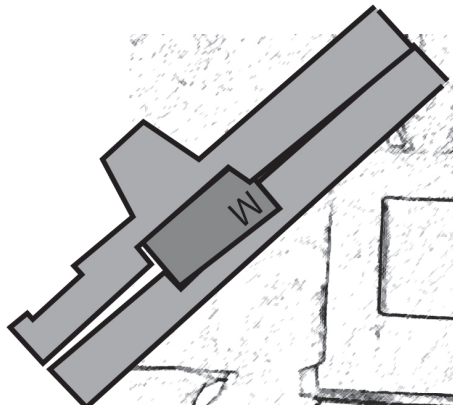
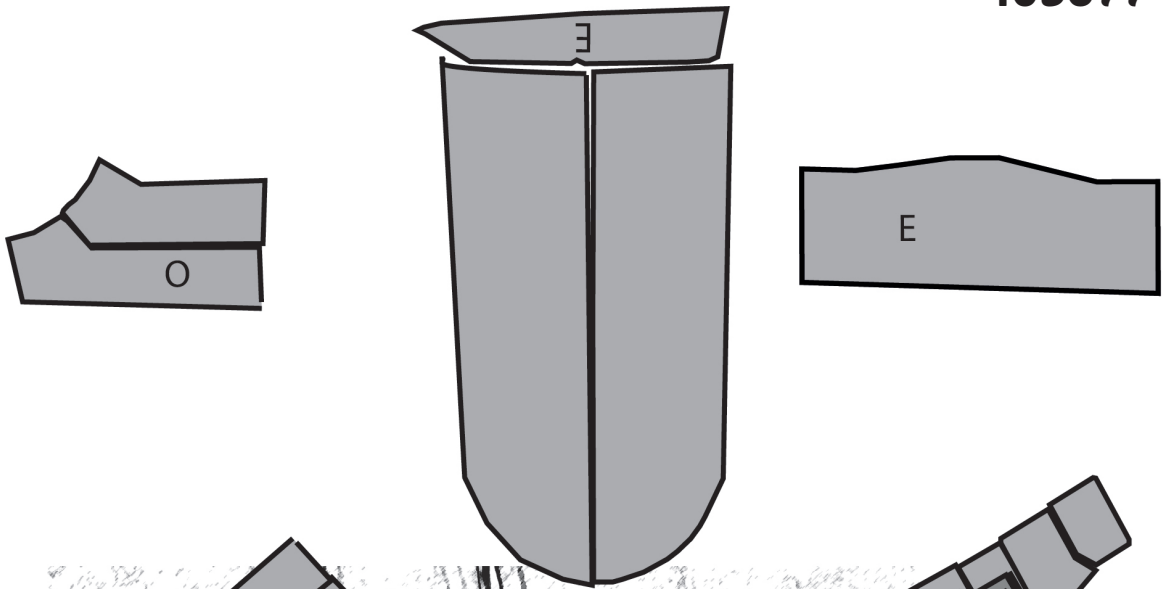



103912

NEJ...:

Staronová synagoga v Praze, mezinárodně známá také jako Altneuschul, je jedna z nejstarších synagog v Evropě, která se stále používá k náboženským obřadům. Zároveň je jednou z nejstarších dochovaných synagog ve střední Evropě a také nejstarší dochovanou stavbou Josefova.

Vznikla někdy ve druhé polovině třináctého století, ještě na původních náplavkách Starého města pražského (v průběhu 13. století došlo ke zvýšení úrovně Starého města o 1–3 m jako součást protipovodňového opatření). Dříve se nazývala Nová škola, protože v dnešní ulici Dušní existovala Stará škola (synagoga). Později byla vystavěna další synagoga nazvaná Nová škola a tak pro nejstarší duchovní stánek vznikl název Stará Nová škola (Alt-Neuschul). V historických materiálech se setkáváme též s názvem Velká škola. (zdroj: Wikipedia)

ÚKOL:

Každé náboženství světa má svou mystiku a tajemné texty. V židovské tradici se tato mystika nazývá kabala. Dokážeš najít tajemství i následujícím textu?



PŘIJDE KOHN K RABÍNOVI A POPISUJE MU, JAK HO ROUBÍČEK PODVEDL. RABÍN ŘÍKÁ: „TO JE NEHORÁZNOST, MÁŠ PRAVDU, KOHNE, S TÍM BY SE NĚCO MĚLO DĚLAT.“ KOHN ODEJDE. ZANEDLOUHO DORAZÍ ROUBÍČEK A POPISUJE MU CELOU KAUZU ZE SVÉHO POHLEDU. RABÍN ŘÍKÁ: „MÁŠ PRAVDU, TO BY SE NEMĚLO DÍT.“ KDYŽ ROUBÍČEK ODEJDE, ZAČNE Z KUCHYNE KŘÍČET SÁRA: „TY JSI PITOMECC, JEDNOMU ŘEKNEŠ, ŽE MÁ PRAVDU, DRUHÉMU TAKY. PŘI-TOM TO NEEJDE ZÁROVEŇ, TO SNAD ...“

RABÍN ODPOVÍ: „HM, SSÁRO, MÁŠ PRAVDU.“

MOJŠE ŽIJE V IZRAEELI, JE VELICE ZBOŽNÝ A DBALÝ VŠECH PŘÍKAZŮ KAŠRUTU. HOSPODIN SI TOHO VŠIMMNE A OSLOVÍ HO: „MILÝ MOJŠE, TVÁ ZBOŽNOST MĚ TĚŠÍ A ROZHODL JSEM SE, ŽE TII SPLNÍM JEDNO, A TO JAKÉKOLIV PŘÁNÍ.“

MOJŠE SE ZAMYSLÍ A ŘEKNE: „HOSPODINE, TVÉ JMÉNO BUDIŽ OSLAVENO, MÁM PŘÍBUZNÉ V KALIFORNII, RÁÁD BYCH ZA NIMI ČASTĚJI JEZDIL, ALE V LETADLE SE BOJÍM A LOĎ SE PLAVÍ PŘÍLIŠ DLOUHO. KDYBYS MOHL POSTAVIT SILNICI ROVNOU PŘES MOŘE ...“

HOSPODIN ODPOVÍ: „MOJŠE, CO SSIS TO VYMYSLER? DOVEDEŠ SI PŘEDSTAVIT TO MNOŽSTVÍ PILÍŘŮ A JEJICH VÝŠKKU? TOHO BETONU! NEMÁŠ NĚJAKÉ JED-NODUŠŠÍ PŘÁÁNÍ?“

MOJŠE SE ZAMYSLÍ A ŘEKNE: „MÁM ŽENU, NĚKDY JE SMUTNÁ, NEVÍM PROČ. NĚKDY SE SMĚJE A NEMÁ DŮVOD. NĚKDY NA MĚ JEČÍ A TAKY NECHHÁPU PROČ. MOHLL BYS MI VYSVĚTLIT, CO SE TO DĚJE V ŽENSKÉ DUŠI?“

A HOSPODIN ODPOVÍ: „CHCEEŠ TU SILNICI ČTYŘPROUDOVOU, ANEBO BY TI STAČILA DVOUPROUDOVÁ?“

SEDÍ V IRSKU PŘED KATOLICKÝM KOSTELEM DDVA ŽEBRÁCI, JEDEN DRŽÍ V RUCI KŘÍŽ A DRUHÝ DAVIDOVU HVĚZDU.

NÁVŠTĚVNÍCI KOSTEELA SE NA ŽEBRÁKA S HVĚZDOU ŠKAREDĚ PODÍVAJÍ A TOMU S KŘÍŽEM VHODÍ PROVOKKATIVNĚ VELKOU SUMU PENĚZ DO KLOBOU-KU. TAK TOO JDE NĚKOLIK DNÍ, AŽ SE KNĚZI Z KOSTELA ŽIDOVSKÉHO ŽEBRÁ-KA ZŽELÍ, JDE ZA NÍM A POVÍDÁ MU: „PODÍVEJTE SE, TADY JSTE V IRSKU, TO JE KATOLICKÁ ZEMĚ, SEDÍTE PŘED KOSTTELEM, POKUD BUDETE DRŽET V RUCI HVĚZDU DAVIDOVU, TAK VÁM NIKDO NIC NEDÁ.“

ŽEBRÁK S HVVĚZDOU SE UŠKLÍBNE, DLOUBNE LOKTEM DO TOHO S KŘÍŽEM A POVÍDÁ: „PODÍVAJÍ SE, KOHN, KDO NÁS TO SEM PŘIŠEL UČIT MARKETING.“



104123

NEJ...:

Nejstarší varhany najdete v chrámu Panny Marie před Týnem sousedícím s nejstarším pražským náměstím a náměstím Staroměstským.

V září roku 1670 byla uzavřena smlouva na stavbu nových varhan do chrámu Matky Boží před Týnem s Hansem Heinrichem Mundtem, rodákem z Kolína nad Rýnem, který však už od mládí působil v Čechách. Varhanářskému řemeslu se vyučil u Hieronyma Artmanna a svoji dílnu si zřídil v domě „U zlaté štiky“ v Dlouhé třídě nedaleko kostela. Mundtovy varhany postavené na nové západní kruchtě dokončené italským stavitelům Domenicem Orsim nahradily starší nástroj Albrechta Rudnera z r. 1573 stojící tehdy v severní boční lodi. Práce trvala tři roky, a ačkoliv se ve smlouvě zavázal, že žádnou jinou práci nevezme, dokud varhany nebudou hotovy, pracoval vedle toho na regálech, zhotovil dva pozitivy a klavichordy, což mu vyneslo slušné peníze. Vzniklo však podezření, že na tyto zakázky používal i materiál, který dostal na Týnské varhany, protože požadovaná částka za dokončené dílo byla příliš vysoká. Kolaudační komise při svém jednání 28. dubna 1673 nebyla s výsledkem práce H. H. Mundta spokojena (prohlašoval totiž, že jeho varhany nebudou mít v Praze rovných) a nařídila mu zvuk zesílit. Při požáru kostela r. 1676 byly varhany poškozeny a tři roky se na ně nehrálo. I když H. H. Mundt po roztržce s komisí opustil Prahu, přece jen se vrátil zpět, aby varhany opravil. V této podobě se varhany prakticky beze změn dochovaly až do dnešní doby.

(zdroj: tyn.cz)

ÚKOL:

Úkol najdete na další straně.



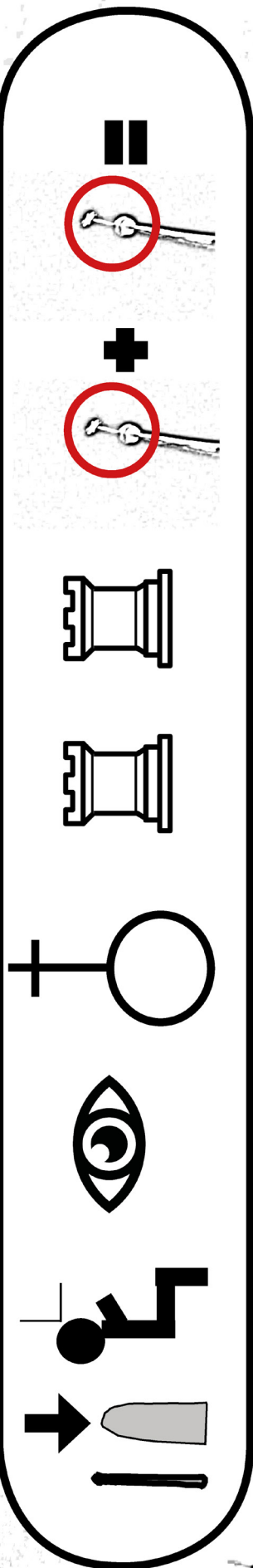

7 - STAROMĚSTSKÉ NÁM. 1/4
 15 - ANEŽSKÁ 4
 23 - PLATNĚŘSKÁ 17

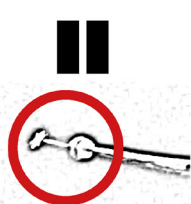



104570

NEJ...:

Nejužší hotel se nachází jen kousek od staroměstského zakončení Karlova mostu, konkrétně v Seminářské ulici. Jmenuje se Clementin a je široký 3,28 metrů. To není moc, ale stejně má kapacitu 20 lůžek v 9 pokojích. Budova byla postavena v roce 1360 a byla součástí vedlejší parcely. Až na přelomu 17. a 18. století se tento dům, tehdy nazýván jako dům U Panny Marie, oddělil, vyrostl o jedno patro a později se změnil právě v tento hotel.

(zdroj: refresher.cz)

ÚKOL:

V takto úzkém hotelu se musí šetřit s místem. Místní kartograf Ignác, co tu bydlel, se musel obejít pouze s pár barvami, aby namaloval okolí hotelu. Inkoust na názvy ulic už mu nevyzbyl. Zvládnete i tak podle mapy dorazit k dalšímu bodu? Mapu najdete na další straně.



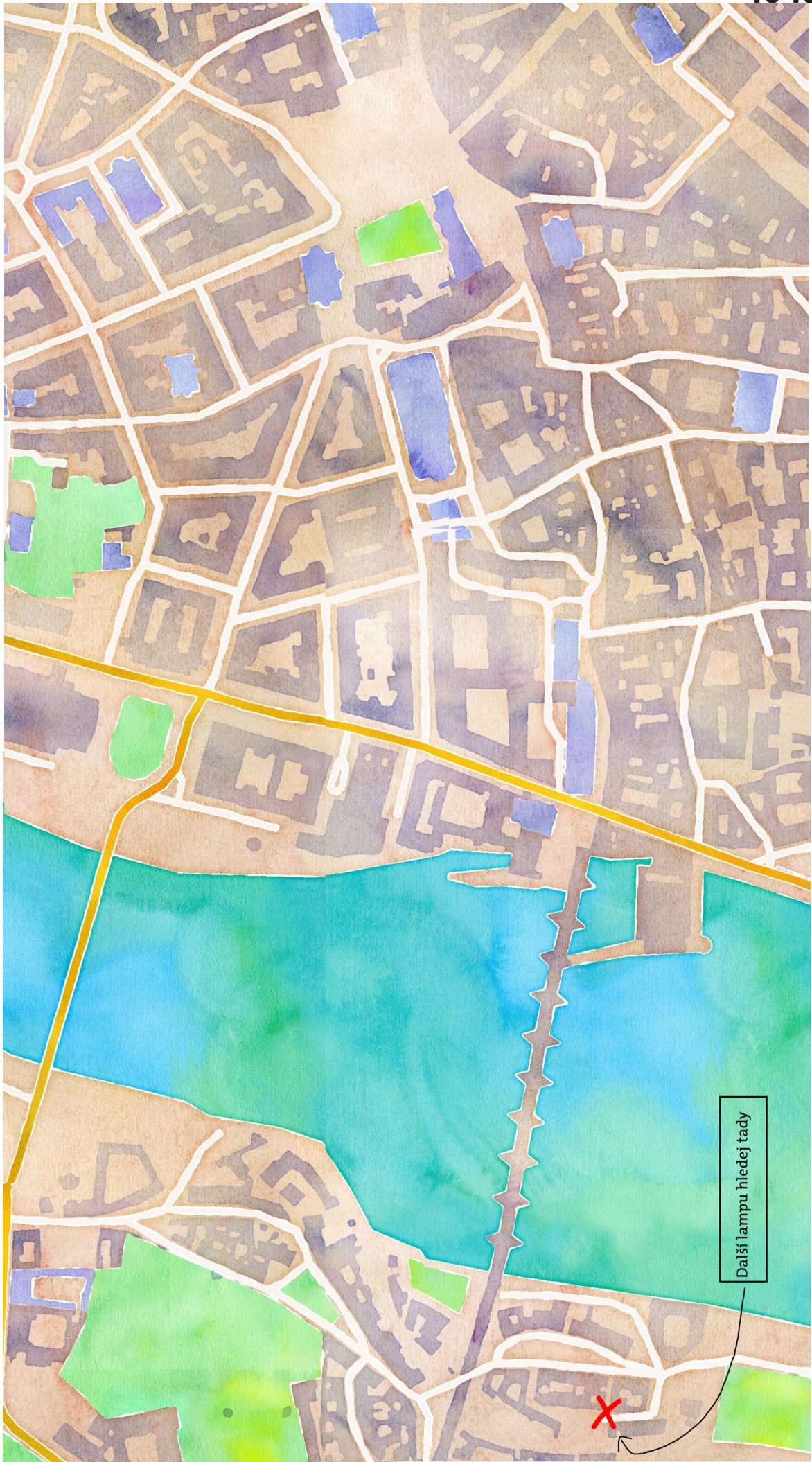



104626

NEJ...:

Nejkratší pražský most je Čechův most, který je desátým Pražským mostem na Vltavě. Patří snad k nejhezčím, byť je nejkratší (jeho délka je 169 m a šířka 16 m) a navíc má šikmou mostovku, neboť břehy řeky Vltavy nejsou v těchto místech stejně vysoko. Je to jediná takto velká secesní ozdobená mostní konstrukce v Čechách a patří mezi chráněné technické památky. Konstrukce je kamenná (pilíře) a železná, autory výzdoby jsou sochaři Klusáček, Wurzel, Popp a Amort. Stavba pilířů byla slavnostně zakončena položením závěrného kamene císařem Františkem Josefem I. dne 17. dubna 1907. Tento most projektovali ing. Soukup a prof. Jan Koula, známý autor České chalupy na Jubilejní výstavě.

Výzdoba mostu byla pozoruhodná jak svým rozsahem, tak i kvalitou svého provedení. Chodníky byly vydlážděny třibarevnou šachovnicovou mozaikou s obrazci rybiček. Na vozovce byla položena speciální 13 cm vysoká špalíčková dlažba z tvrdého australského dřeva zvaného Jarrah. Čtyři bronzové postavy géniů od sochaře Antonína Poppa jsou posazeny na zasklených železných lucernách ve vrcholech sloupů ve výšce 17,5 m. Tyto sochy jsou vysoké více jak 3 m a v ruce třímají pozlacené ratolety. Na zhlavích proti vodě jsou umístěny bronzové sochy světloňů s pochodněmi (autoři L. Herzl a Karel Opatrný), a na zhlavích po proudu řeky jsou umístěny bronzové šestihlavé hydry se znaky Prahy (autor Luděk Wurzl). Mostní pilíře byly vyzdobeny bronzovými a žulovými festony. Okraje mostních oblouků osvětlovalo 200 žárovek. Most byl předán do užívání veřejnosti 6. června 1908. Povšimněte si sluncí na vršku historických lamp na mostě. (zdroj: turistika.cz)

ÚKOL:

Když se podíváte nahoru nad lampy, uvidíte, že vrchol každé lampy zdobí zlaté slunce. Sluneční paprsky v následující šifře vám poradí, jak dále pokračovat. Otočte na další stranu.



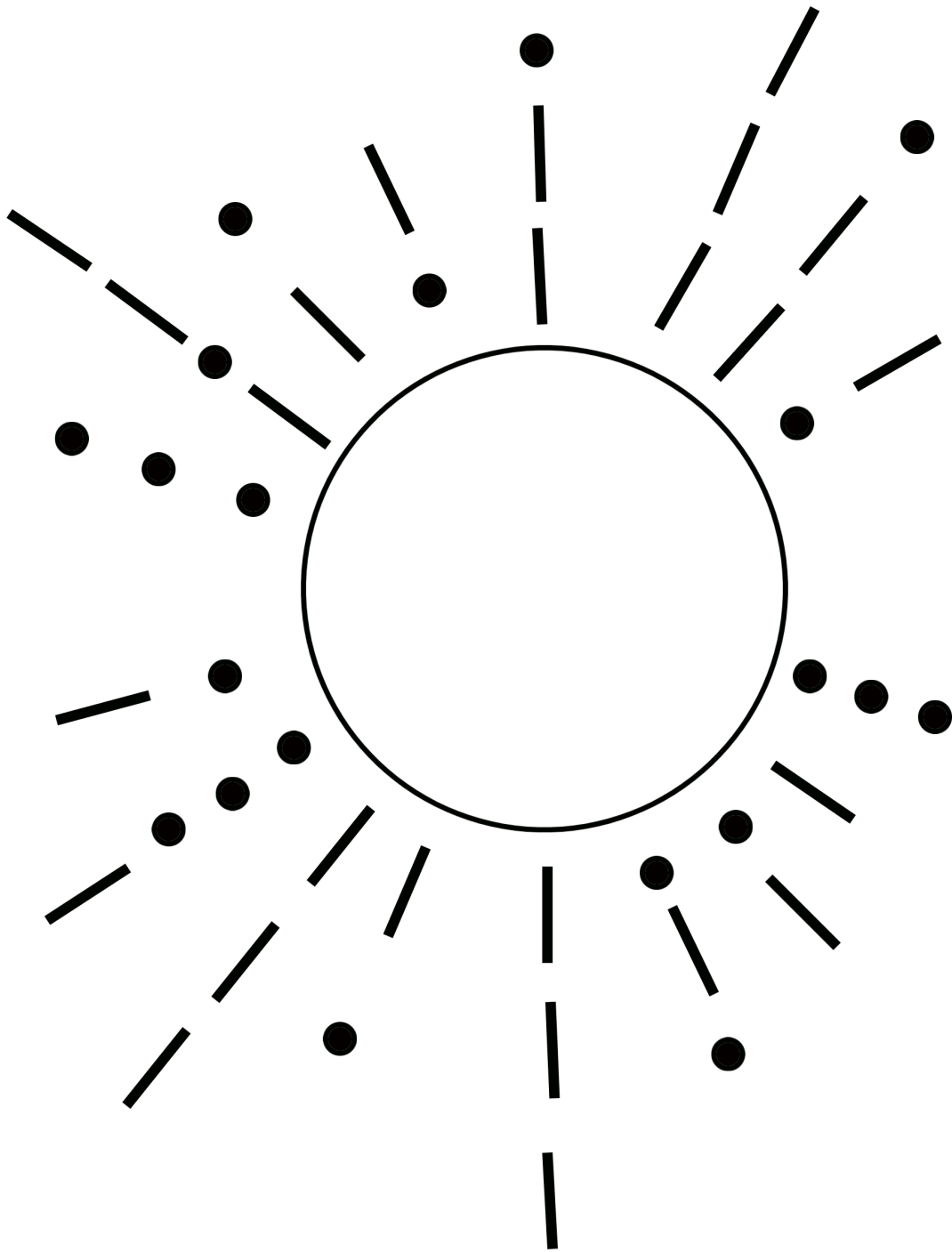



102780

NEJ...:

Nejstarší stanicí metra je stanice Hlavní nádraží (trasa C). První stavební práce v Opletalově ulici byly zahájeny již v roce 1966 a v roce následujícím byla zahájena práce na stanici. Tehdy se ještě počítalo s koncepcí podzemní tramvaje – proto jsou nástupiště vně obou kolejí. Později však byla prosazena sovětská koncepce metra. Nyní má metro v Praze 3 linky a celkem 61 stanic. Nejhlubší stanicí metra je Náměstí Míru s hloubkou 53 metrů. Nejdelší je linka B s 24 stanicemi a délkou 25,7 km.

(zdroj: skompasem.cz)

ÚKOL:

Přišli jste na start hry. Nyní vyplňte startovní dotazník na webu: <https://platan.skauting.cz/start/>. Po vyluštění šifry na další stráně, získáte tajenku, která vás odkáže na místo, na kterém najdete lampu. Štítek identifikačního čísla lampy vám řekne jaká průvodka vás povede dále.

JMÉNO TÝMU:

JMÉNO KAPITÁNA:

(Určitě si údaje poznamenejte ve stejnem znění jako je vkládáte na web. Jsou nezbytné pro vyhodnocení a budete je zadávat znovu na konci hry)



HDNMZOEENMOEARSOBAOUUNRUNAPMMDICBIEYIO



Nedáří se? Koukni na <https://platan.skauting.cz/sify/> pro nápovědu či řešení



290012

NEJ...:

Nejstarší tramvajová trať v Praze (koňka). První tramvaj neměla elektrický, nýbrž koňský pohon. Koňka zahájila slavnostně provoz 23. září 1875 a její první trasa vedla od Národního divadla přes ulice Na Příkopě a Na Poříčí ke karlínské Invalidovně. Provozovatelem první koňky byl belgický podnikatel Eduard Outlet a trasa měřila 3.5 kilometru. Deset vozů a 32 koní přepravilo od půl sedmé ráno do deseti večer v sedmiminutových intervalech denně 4,000 cestujících. Koňka slavila úspěch, brzy přibyla druhá trať z Malé Strany na Smíchov a následovaly další. Posádku koňky tvořil „řidič“ (kočí) a průvodčí („konduktér“), průměrná cestovní rychlost byla 6.7 km/hod. Tramvaj koňská byla nakonec vytlačena tramvají elektrickou. Poslední koňská tramvaj projela Prahou 12. května 1905. (zdroj: skompasem.cz)

ÚKOL:

Řidič a konduktér jsou po včerejší oslavě narozenin trochu zmateni pomůžete jim najít, kde se nachází další zastávka na jejich trati? Po vyluštění získáte jméno ulice, kde u čísla popisného 4 hledejte další lampu.



